

取扱説明書

品番：DJU用

このたびはサーモス・スープマグをお買い上げいただきありがとうございます。
本ページでは、製品の取り扱い方法についてより詳しくご紹介しています。

家庭用

＜ご使用前に＞

- 各部品がそろっていることを確認してください。
- 各部品を十分に洗ってください。

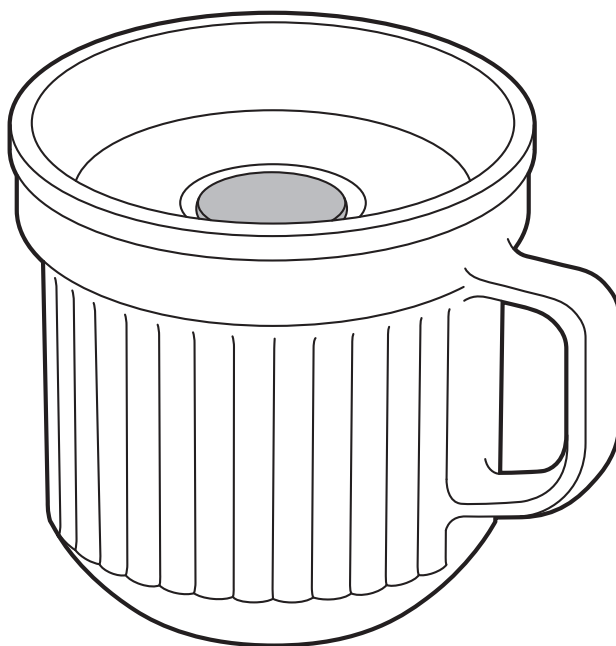

もくじ

ご使用前に	P.1	各部のなまえ
	P.2	安全上の注意
	P.4	使用上のお願い

ご使用方法	P.5	使い方
	P.7	お手入れ

困ったとき	P.10	こんなときは…
	P.11	交換用部品(別売)のお求め方法
	P.11	お問い合わせ

各部分のなまえ

ご使用前に、各部品がそろっていることを確認してください。

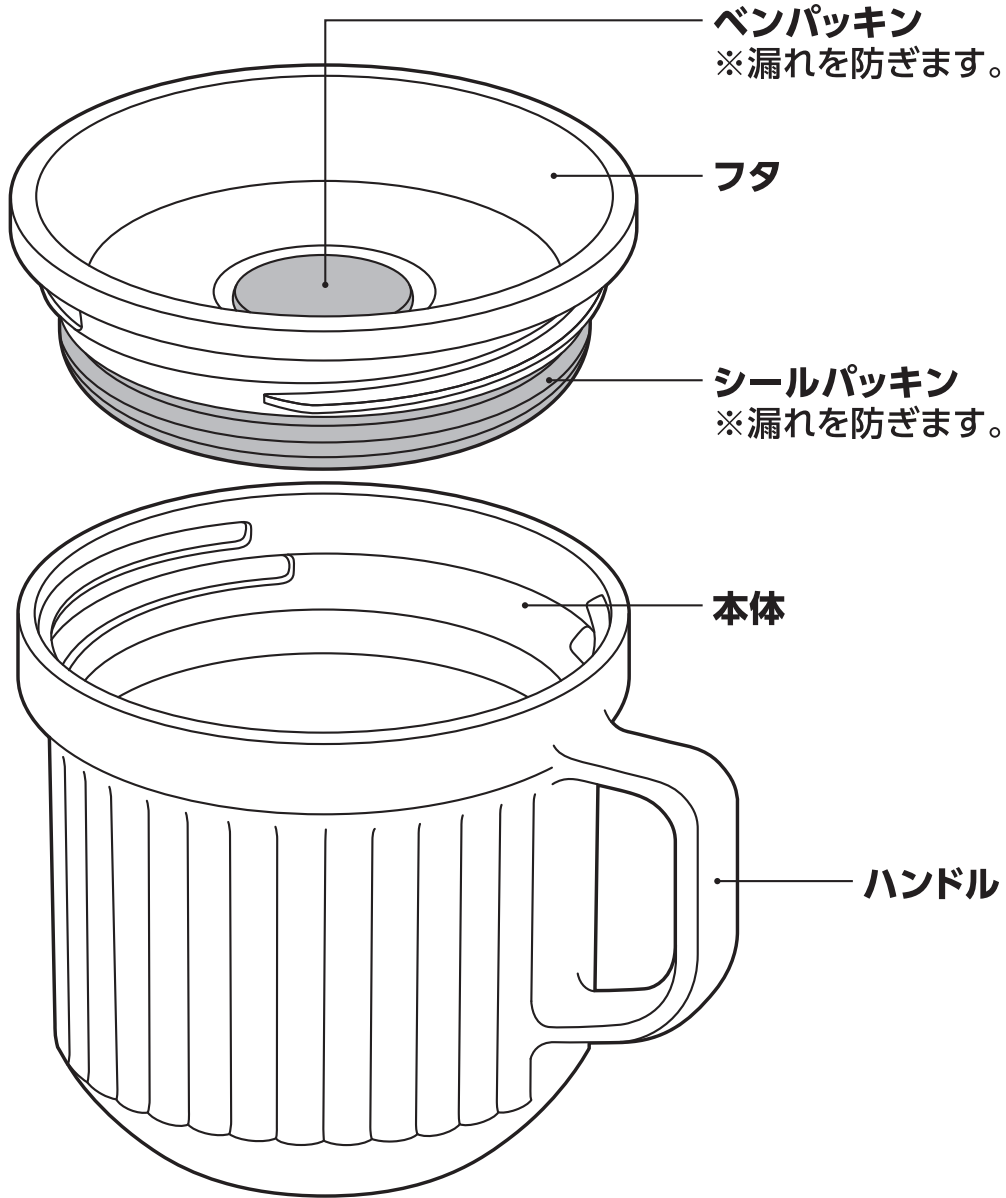

専用のベンパッキン・シールパッキンを正しく取り付けてください。
※漏れの原因になります。

安全上の注意

ご使用前によくお読みの上、必ずお守りください。

表示マークの意味について

■製品を正しくお使いいただくために、誤った使い方をしたときに生じる危害や損害の程度を以下の表示で区分しています。

 警告	死亡、または重傷を負う恐れがある内容を示しています。	 注意	軽傷、または物的損害を負う恐れがある内容を示しています。
---	----------------------------	---	------------------------------

■図記号について

 禁止	してはいけない内容を表しています。	 必ず行う	必ずお守りいただく内容を表しています。
---	-------------------	---	---------------------

警告

-  **禁止** 乳幼児の手の届くところには置かないでください。また、いたずらには十分に注意してください。
*小さな部品を誤飲して窒息する原因になります。また、けがの原因になります。





注意





-  **禁止** 飲食物を入れる目的以外に使用しないでください。
*けがなどの原因になります。



-  **禁止** 飲食物が熱い状態でフタをしないでください。
*ベンパッキンが浮き、漏れてやけどやものを汚す原因になります。

-  **必ず行う** 持ち運ぶときは常温または冷たい飲食物を入れてください。
*温かい飲食物を持ち運ぶと漏れてものを汚す原因になります。

-  **必ず行う** フタには専用のベンパッキン・シールパッキンを確実に取り付けてください。【 P.8】
*漏れてものを汚す原因になります。

次の点を必ずお守りください。

-  **必ず行う** 飲食物は十分に冷ましてからフタをしてください。
-  **禁止** 生もの・乳製品など腐敗しやすいものは入れないでください。
-  **必ず行う** 食品は出来るだけ早く(6時間以内)一度にお召し上がりください。
-  **禁止** 車の中など高温になる場所には放置しないでください。
-  **禁止** 飲食物は長時間保存しないでください。
*腐敗した飲食物を食べて、体調不良の原因になります。
*漏れてやけどやものを汚す原因になります。

-  **必ず行う** フタ・ベンパッキンは確実に閉めてください。【 P.6③】
*漏れてものを汚す原因になります。

-  **必ず行う** 製品には必ず専用の部品を使用してください。
*漏れてものを汚す原因になります。

-  **禁止** ストーブやコンロなどの火気に近づけないでください。
*やけどの原因になります。また部品が変形して漏れてものを汚す原因になります。

安全上の注意

 **落とす・ぶつけるなど強い衝撃を与えないでください。**
禁止
*けがや漏れてものを汚す原因になります。また変形・破損の原因になります。

 **改造・分解・修理は絶対にしないでください。**
禁止
*故障・事故の原因になります。
(修理はお買い上げの販売店、またはサーモスお客様相談室にご相談ください。)【P.11】

電子レンジで加熱する際は電子レンジの取扱説明書の指示に従い、次の点を必ずお守りください。

突然の沸とう(突沸)に注意してください。

 **フタをはずして加熱してください。**

必ず行う *内圧上昇や突然の沸とう(突沸)により飲食物がふき出るなどして、やけどやものを汚す原因になります。

 **加熱しすぎないでください。**

禁止

 **加熱後に振動などの衝撃を与えないでください。**

禁止

*加熱前によくかき混ぜてください(特に汁もの、油脂の多いもの)。
加熱後に突然沸とう(突沸)して食品がふき出て、やけどやけが、ものを汚す原因になります。
加熱しすぎた場合は1~2分庫内で冷ましてから取り出してください。

 **過度の加熱は、しないでください。**

禁止

 **飲食物の量が少ない、水分量が少ない食品は加熱時間を短くしてください。**

必ず行う *飲食物が発煙・発火します。また容器が破損・変形してやけどやものを汚す原因になります。

 **オーブン・グリル機能で使わないでください。**

禁止

 **他の料理でオーブン・グリル機能を使用した後は、庫内が冷めてから使用してください。**

必ず行う

 **空の状態では加熱しないでください。**

禁止

 **油分・糖分の多い食品は長時間加熱しないでください。**

禁止

*変形して漏れてものを汚す原因になります。

 **加熱後は容器が熱くなっておりますのでご注意ください。**

必ず行う *やけどの原因になります。

安全上の注意

⊘ 飲食物は水位線を越えて入れないで
禁止 ください。

*入れすぎるとフタを閉めたときに飲食物があふれ出る原因になります。また漏れてものを汚す原因になります。

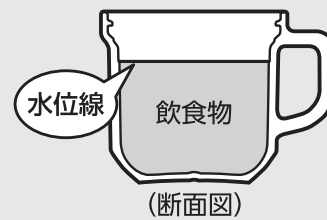

⊘ 煮沸は、しないでください。

禁止 *熱により部品が変形して漏れてものを汚す原因になります。

使用上のお願い

冷凍庫に入れないでください。

冷たい飲食物を持ち運ぶと使用環境により表面が結露する場合がありますのでご注意ください。

匂いの強い食品や色素の濃い食品を入れると匂いが付いたり、色素がしみ込んで変色したりする場合があります。

お出かけ前に製品を逆さにして漏れないことを確認してください。

バッグなどに入れる場合は万一の漏れを防ぐために製品を縦置きにしてください。

業務用や高出力の電子レンジは使用しないでください。

使い方

ご使用前に各部品を十分に洗ってください。

⚠ 注意

フタの開閉は、必ずベンパッキンを引き上げた状態で行ってください。ベンパッキンが下がっていると、フタがうまく開閉できず漏れの原因になります。

① フタをはずす

① ベンパッキンを引き上げます。

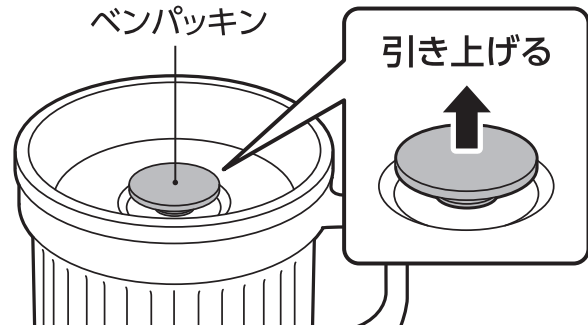

② フタを矢印の方向にまわしてはずします。

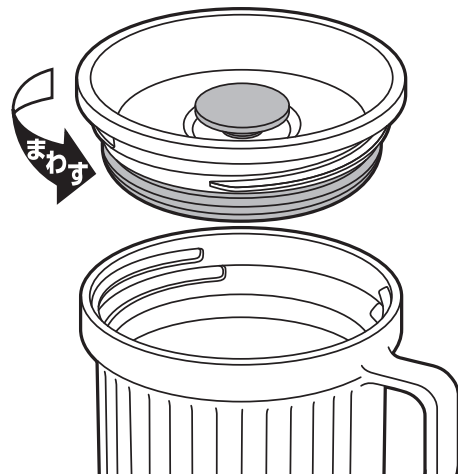

② 飲食物を入れる

飲食物を本体に入れ、十分に冷まします。飲食物の量は水位線までにしてください。

入れすぎると、フタを閉めたときに飲食物があふれ出る原因になります。

※ 具材は水位線からあふれないように入れてください。

⚠ 注意

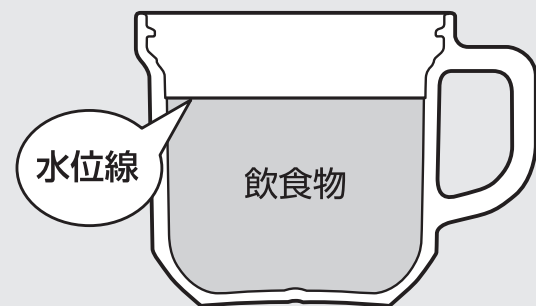

(断面図)

使い方

③ フタを閉める

① フタを矢印の方向にまわして確実に閉めます。

⚠ 注意

ベンパッキン・シールパッキンが付いていることを確認してください。【👉P.8】

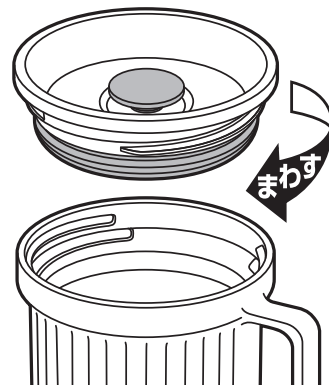

② ベンパッキンが浮かないように確実に押し込みます。【👉P.8⚠ 注意】
※ベンパッキンが浮いていると漏れの原因になります。



《 持ち運ぶときは 》

- 飲食物は十分に冷ましてからフタを閉めてください。
- 製品を逆さにして漏れのないことを確認してください。
- バッグなどに入れる場合は万一の漏れを防ぐために製品を縦置きにしてください。

電子レンジで加熱する

フタをはずして加熱します。【👉P.5⚠】

※ベンパッキンを引き上げる際にフタとのすきまから飲食物が飛び散る場合がありますのでご注意ください。

⚠ 注意

フタは電子レンジに入れないでください。

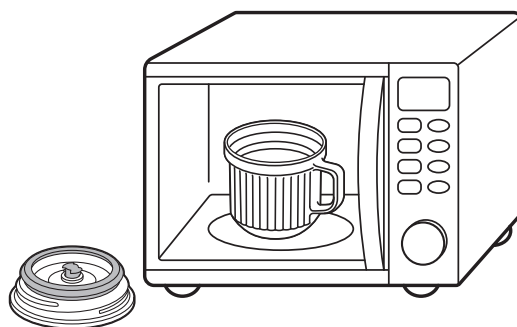

電子レンジの加熱時間は飲食物の温度・量などにより異なります。加熱時間は目安よりも短めに設定し、様子を見ながら加熱してください。必ず電子レンジの取扱説明書に従ってください。

加熱時間の目安
(本製品で20℃の水を加熱する場合)

出力	分量	時間
600W	220ml	約1分20秒
	320ml	約2分

お手入れ

臭いや汚れ・カビを防ぎ、いつまでも清潔にご使用いただくために、ご使用後は必ずお手入れをしてください。

- ご使用後は、すぐにきれいに洗い、十分に乾燥させてください。
- ベンパッキン・シールパッキンを取りはずし、きれいに洗ってください。
- 長期間ご使用にならないときは、きれいに洗って汚れを落とし、十分に乾燥させ、高温多湿の場所をさけて保管してください。

部品名		フタ	本体	ベンパッキン シールパッキン
洗い方				
	流水洗い	○	○	○
	つけ洗い	○	○	○
漂白剤	酸素系	○	○	○
	塩素系	○	○	○
	食器洗浄機※ 食器乾燥機	○	○	○
	耐熱温度	100℃	140℃	140℃

※食器洗浄機・乾燥機および洗剤の取扱説明書で、使用できる部品の条件（耐熱温度など）や洗浄方法をご確認の上、使用してください。

お手入れ上の注意 お手入れ前によくお読みの上、必ずお守りください。

 煮沸は、しないでください。
禁止 *熱により部品が変形して漏れてものを汚す原因になります。

 シンナー・ベンジン・金属タワシ・みがき粉・クレンザーは使用しないでください。
禁止 *傷・故障などの原因になります。

お手入れ

ベンパッキン・シールパッキンの取り付け方

■フタのはずし方【P.5①】

① ベンパッキンの取り付け方

ベンパッキンの突起をフタの穴に押し込みます。

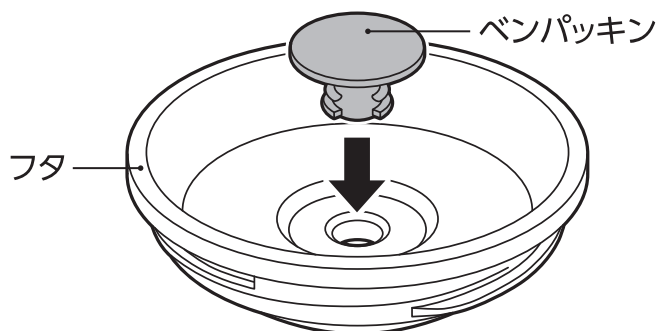

⚠ 注意

ベンパッキンが浮かないように確実に押し込んでください。
ベンパッキンが浮いていると漏れの原因になります。

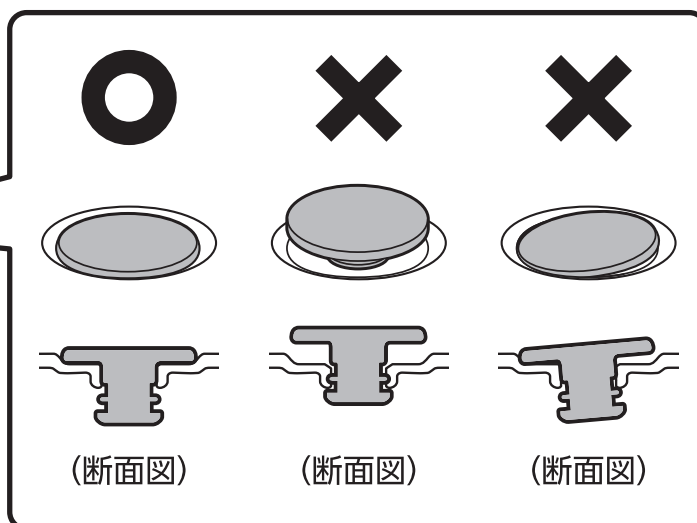
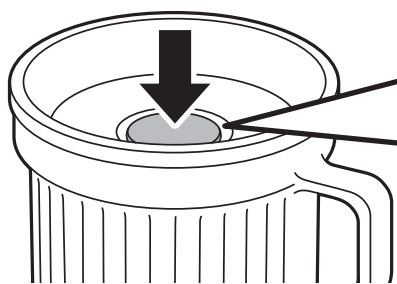

② シールパッキンの取り付け方

シールパッキンの上下の方向を確認し、フタの溝に取り付けます。
取り付け後は、シールパッキンが浮かないようにまんべんなく押します。

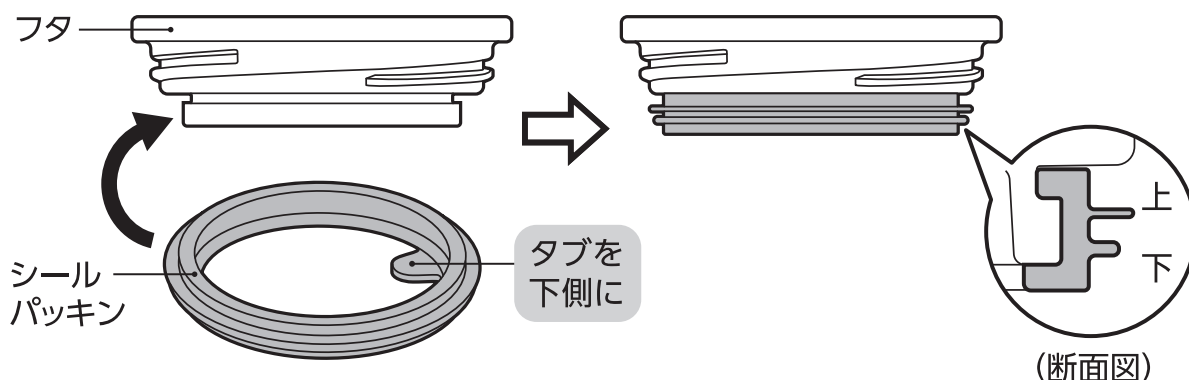



お手入れ

【普段のお手入れ】

- ぬるま湯でうすめた食器用中性洗剤を使用し、すすいだ後は、よく水を切り、十分に乾燥させてください。

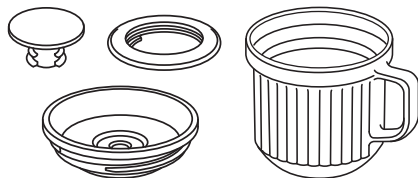
フタ・本体・ベンパッキン・
シールパッキン



やわらかいスポンジを使用してください。
※お手入れ後は各部品を正しい位置に確実に
取り付けてください。【P.8】

【念入りのお手入れ】

- 台所用漂白剤の注意表示に従い使用し、すすいだ後は、よく水を切り、十分に乾燥させてください。

フタ・本体・ベンパッキン・
シールパッキン

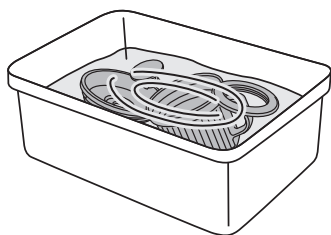

ボウルなどの容器に漂白剤と水を入れ、
各部品を浸けてください。(目安30分)

こんなときは…

分からないことがありましたら、
以下の項目をお確かめください。

不具合	原因	対処方法
飲食物が漏れた	フタが確実に閉まっていない	フタは確実に閉めてください。
	飲食物を入れすぎている	飲食物は規定の量までにしてください。【P.5②】
	熱い・あたたかい飲食物を入れてフタをしている	飲食物が熱い状態でフタをしないでください。持ち運ぶときは常温・または冷たい飲食物を入れてください。【P.5②、P.6③】
	パッキンがはずれている・確実に取り付けられていない	ベンパッキン・シールパッキンは正しい位置に確実に取り付けてください。【P.8】
	ベンパッキンが浮いている	ベンパッキンは浮かないように確実に押し込んでください。【P.8①△注意】
	パッキンが破損・消耗している	別売の「パッキンセット」をお買い求めください。【P.11】
フタ・本体が変色した・異臭がする	汚れが付着している	きれいに洗い十分に乾燥させてください。汚れや臭いが取れない場合は漂白剤を使用してください。【P.9】
パッキンが変色した	汚れ・カビが付着している	漂白剤を使用してください。【P.9】 汚れ・カビが落ちない場合は廃棄し、別売の「パッキンセット」をお買い求めください。【P.11】
飲食物が腐敗した	長時間保存している	できるだけ早く(6時間以内)一度にお召し上がりください。
	生もの・乳製品などを入れている	生もの・乳製品など変質や腐敗しやすい飲食物は入れないでください。
	熱い・あたたかい飲食物を入れている	飲食物は十分に冷ましてからフタをしてください。
フタがはずしにくい	本体の内圧によるもの・飲食物の腐敗	フタのベンパッキンを引き上げてからフタをはずしてください。【P.5①】

◆上記のいずれの項目にもあてはまらない場合はサーモスお客様相談室にご相談ください。【P.11】

交換用部品（別売）のお求め方法

◆パッキンは消耗品です。1年を目安にご確認いただき表面にザラつきや損傷がある場合は交換してください。

品番・交換用部品名をご確認の上、下記方法でお求めください。
(品番は製品の底面に記載されています。)

①サーモスオンラインショップ（交換用部品販売）

https://www.shophermos.jp/shop/goods/p_search.aspx

上記アドレスからお求めください。

(取り扱い部品が限られておりますが、ご了承ください。)

②販売店……………サーモス製品を取り扱っている販売店にご相談ください。

③サーモスお客様相談室…お電話でお申し込みください。

部品名	交換用部品名
ベンパッキン・ シールパッキン	DJUパッキンセット（ベンパッキン・シールパッキン各1個）

お問い合わせ

製品の品質管理には、万全の注意を払っておりますが、万一製品に不具合が生じたときや製品に関するご不明な点・ご質問などがございましたら、下記お客様相談室までお問い合わせください。

サーモスお客様相談室  **0570-066966**

ナビダイヤル® ※一般電話からは市内通話料金でご利用いただけます。

ナビダイヤルがご利用いただけない場合はこちらへ **0256-92-6696**

受付時間：9:00～17:00 月曜日～金曜日（祝日・弊社休業日を除く）

〒959-0215 新潟県燕市吉田下中野1435番地

サーモス株式会社 お客様相談室

個人情報保護方針についてはこちら

<https://www.thermos.jp/privacypolicy.html>

お問い合わせ内容によっては、お客様の個人情報をお預かりする場合がございます。詳しくは上記アドレスをご覧ください。

よくあるお問い合わせはこちら

<https://www.thermos.jp/support/faq/>

サーモス製品に関する、よくあるお問い合わせについてホームページでご紹介しています。上記アドレスをご覧ください。

ホームページアドレス <https://www.thermos.jp/>

製品の改良・改善のために仕様の一部を予告なしに変更することがあります。そのためイラストと製品とは多少異なる場合がありますが、ご了承ください。